

ちびっこ くりーふ

年中 No. 5

お知らせ

<常にお持ちいただく物のお願い>

- A4サイズのものが入るかばん
- 筆記用具（六角or三角鉛筆・消しゴム・定規）
- 色鉛筆（12色程度）
- スティックのり
- セロハンテープ（小さいもの）
- はさみ

なまえ
名前

【めいろ】

☆かべに あたらずに ゴールまで たどりつきましょう！

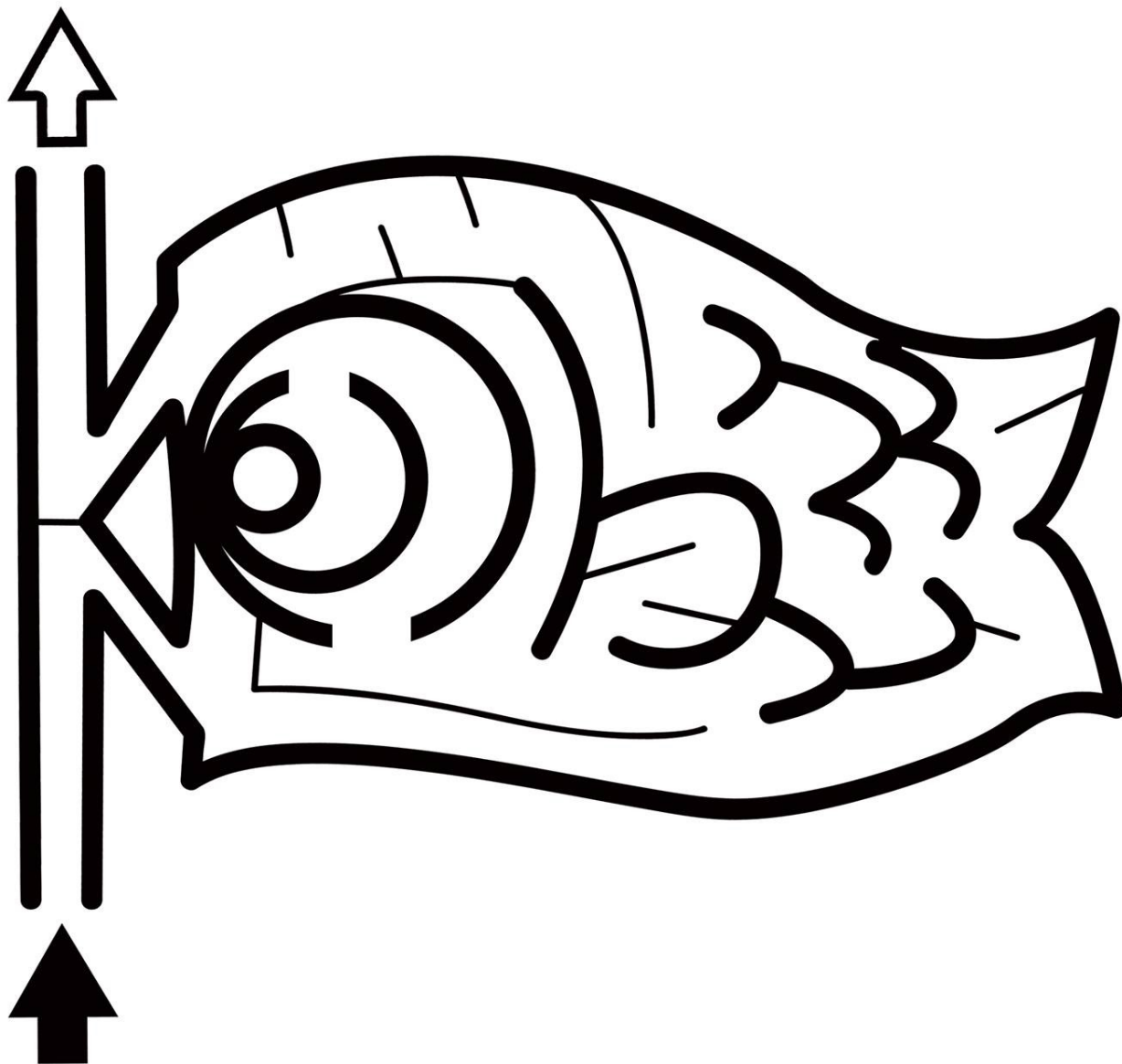

【おんどく】

☆おおきなこえで リズムよく くりかえしましょう！

あ や と り
か き の み
さ ん か く
た い こ と
な の は な
は る の ひ
ま つ む し
や か ん
ら ん ら ん
わ く わ く
さ い ご は

い す と り
く わ の み
し か く
つ り い と
の の は な
ふ ゆ の ひ
み の む し
よ う か ん
る ん る ん
わ い わ い
し ず か に

あ い う え お
か き く け こ
さ し す せ そ
た ち つ て と
な に ぬ ね の
は ひ ふ へ ほ
ま み む め も
や い ゆ え よ
ら り る れ ろ
わ い う え を
ん ー

【ろんご】

☆おおきな こえで よみましょう！

しのたま
子曰わく、

ごうきぼくとつ

「剛毅木訥、

じん ちか

仁に近し。」

いし つよ くちかず すく ひと おも ひと おお
意志が強く、口数が少ない人に、思いやりがある人が多いものです。

【うんぴつ！】

☆リズムにあわせて かきましょう！

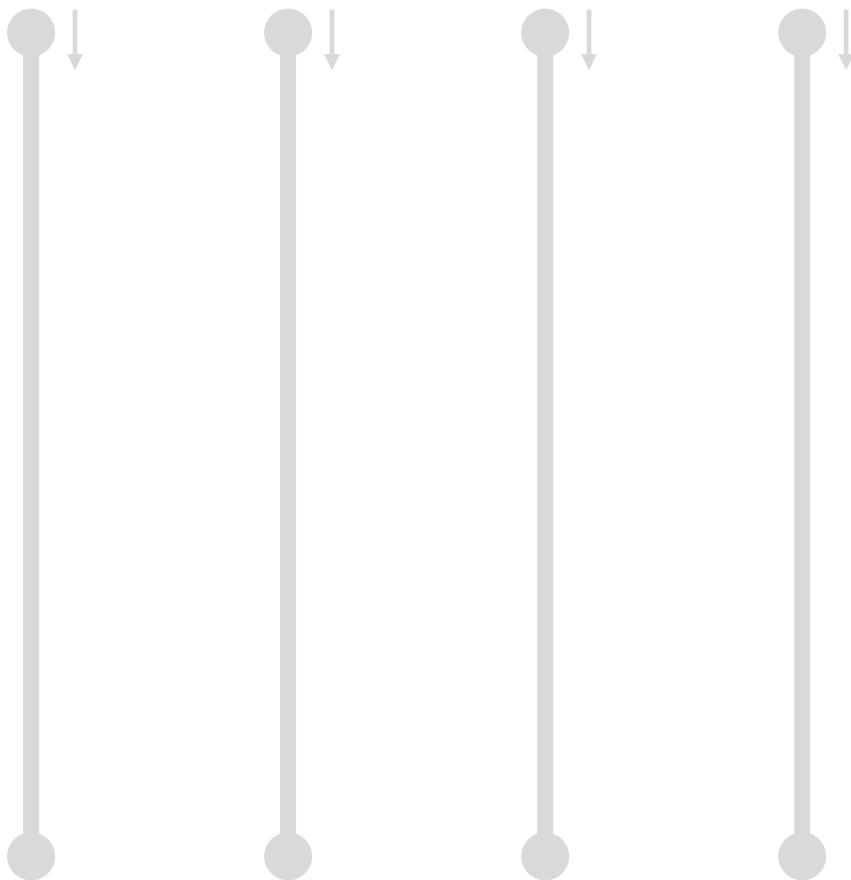
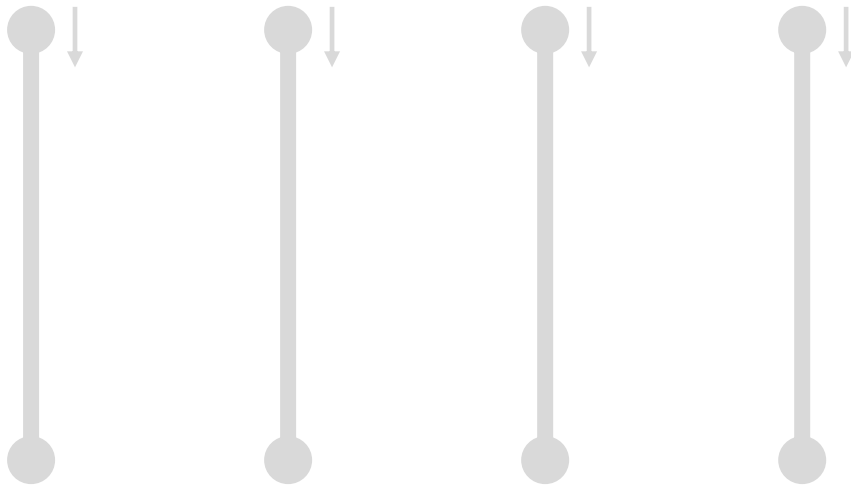

【うんぴつ2】

☆リズムにあわせて かきましょう！



【かぞえあげ】

☆ゆびさしながら、おおきなこえで よみましょう！

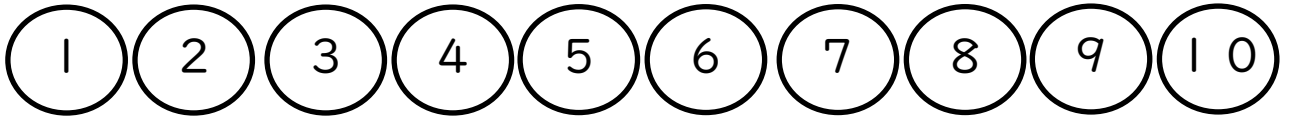

	1 ぽん
---	---------

	6 ぽん
---	---------

	2 ぽん
---	---------

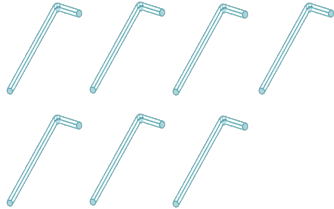
	7 ぽん
--	---------

	3 ぽん
---	---------

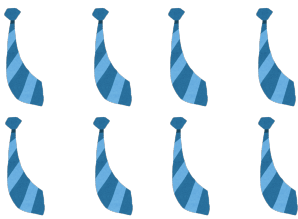
	8 ぽん
--	---------

	4 ぽん
---	---------

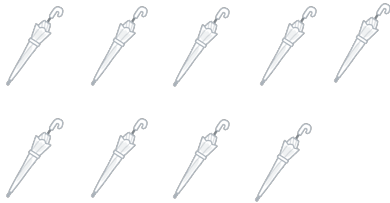
	9 ぽん
--	---------

	5 ぽん
---	---------

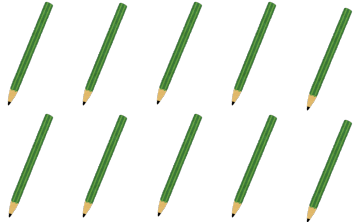
	10 ぽん
--	----------

【てんつなぎ】

☆1からじゆんにせんでおすびましょう！

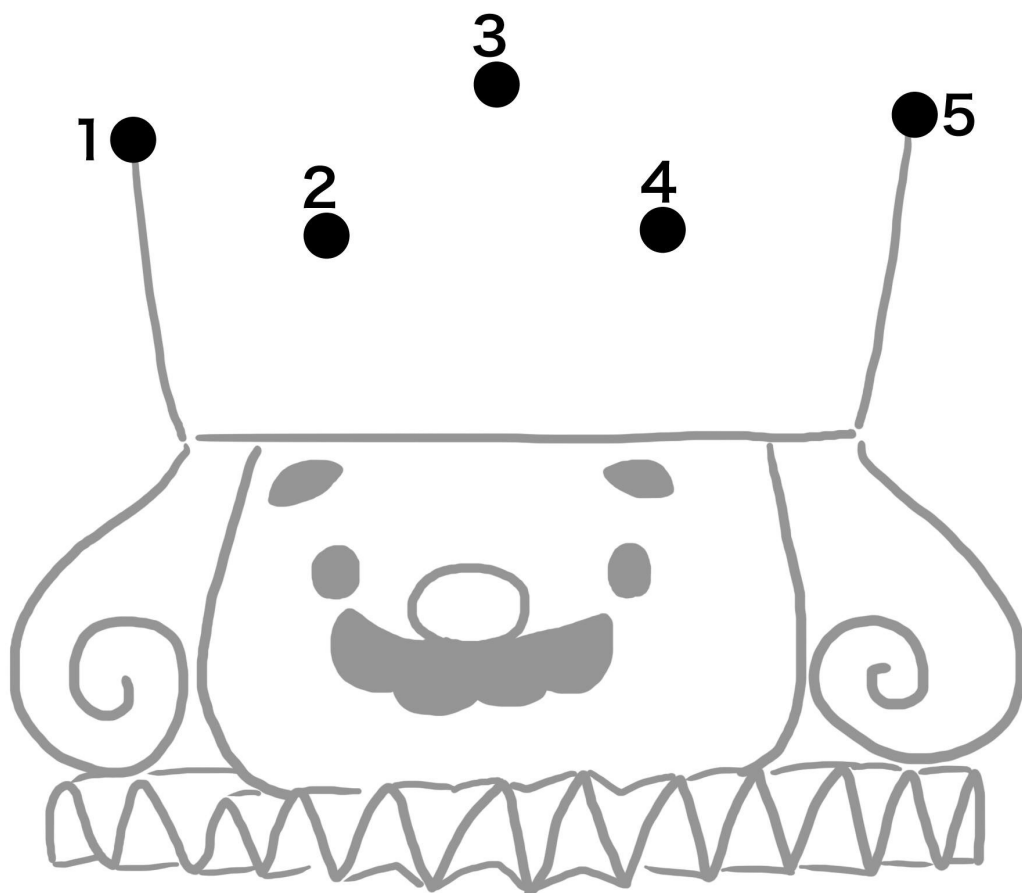

【かず】

☆7かい すうじをかきましょう！

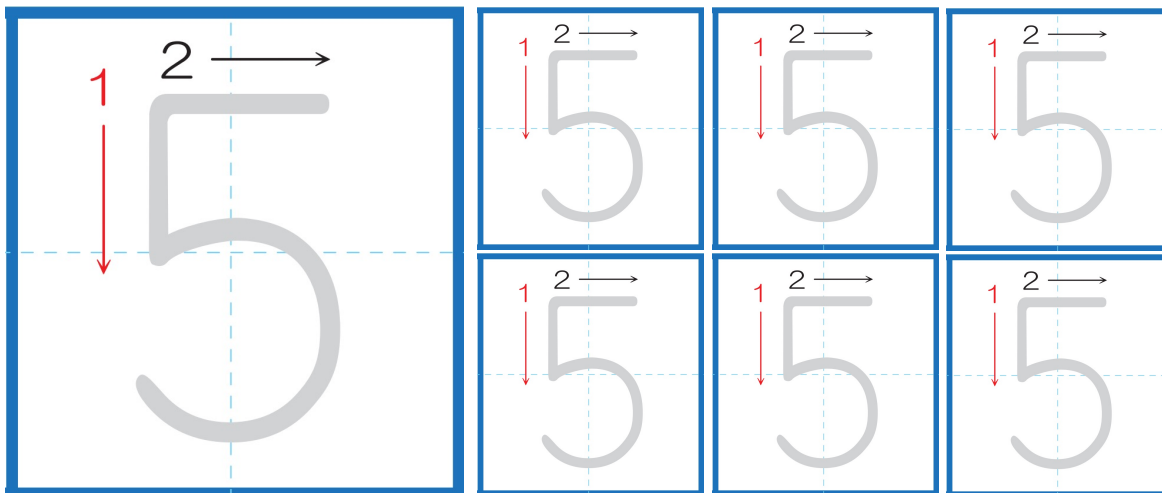

☆5このものに ○を つけましょう！

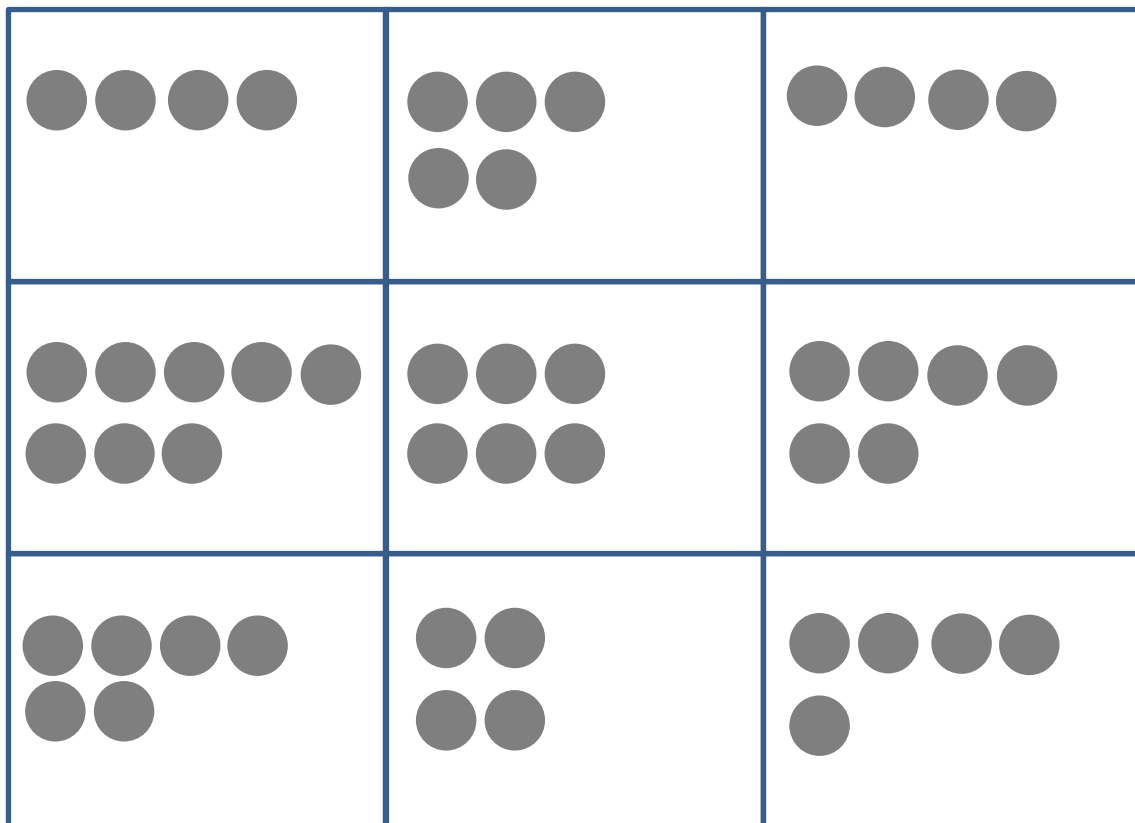

【ずけい】

☆つぎの かたちを はっけんしましょう！

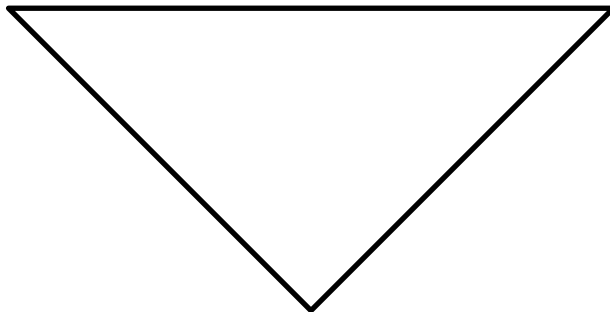
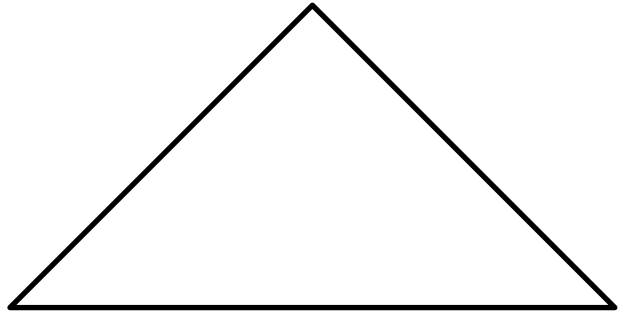
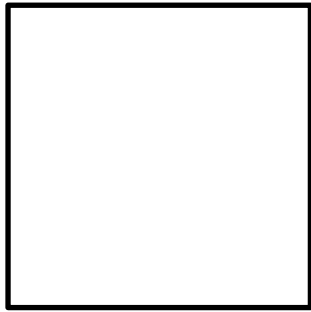
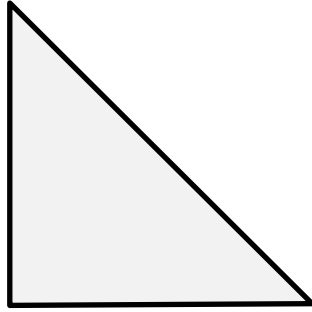

【りったい】

☆おなじ ずけいを つくりましょう！

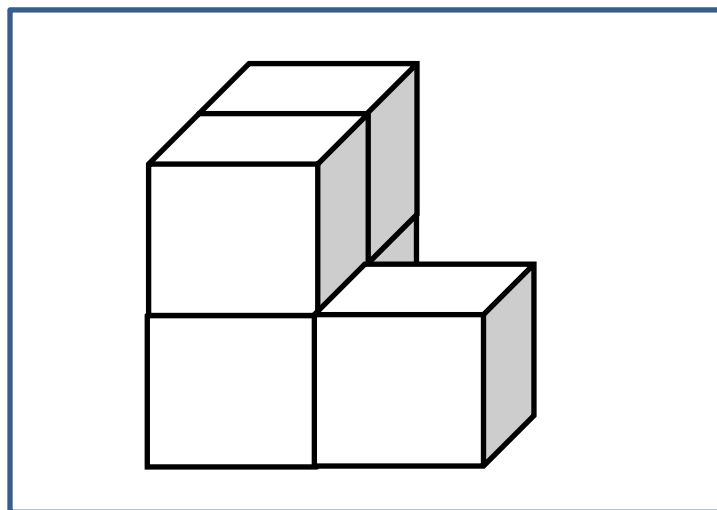
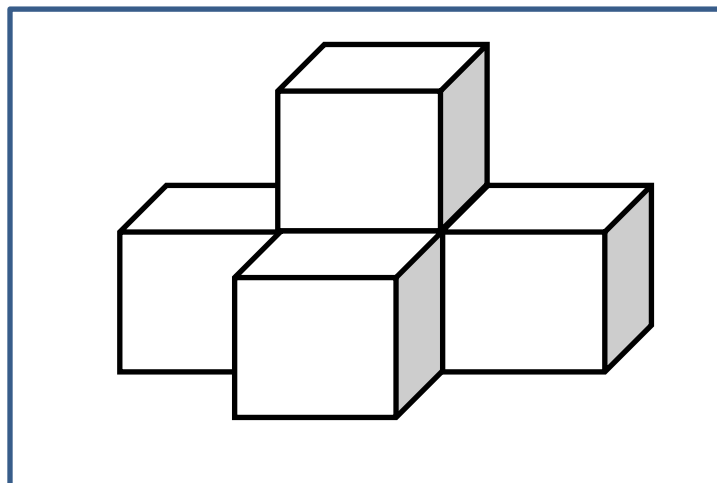
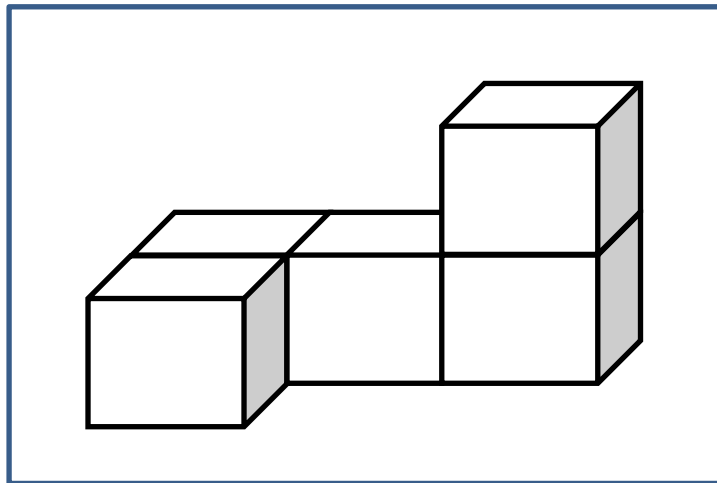

デコルコマニーに挑戦！

- ・色や形を楽しみながら絵具で表現する楽しさを味わう。
- ・偶然できた色や形からイメージを膨らませる。
- ・線対称の感覚を養う。

準備物：画用紙 絵具

ミッション1

- ・がようしのはんぶん に すきないろのえのぐを てきりょうつけていきましょう。

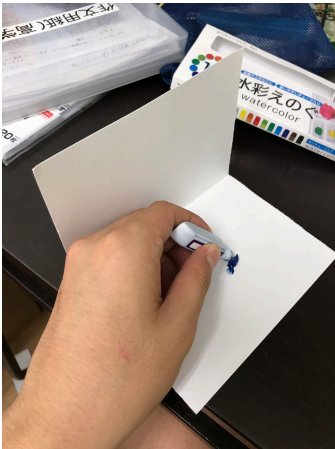

ミッション2

- ・はんぶんにおり、しっかりとてで おさえつけましょ
う。どんなもようになるかな？

※できたもようが なにに見えるか そうぞうし、はっ
ぴょうしましょう。

